

VULCAN SYSTEM: умный силач

Мощный компактный вентилятор, легко встраивается для использования в технологических процессах. Вентилятором VULCAN SYSTEM, как и малыми вентиляторами от Leister, можно управлять дистанционно при использовании аналогового стандартного порта.

Тепловентиляторы

VULCAN SYSTEM



Технические характеристики

VULCAN SYSTEM

	Частота	
	50 Гц	60 Гц
Мощность нагрева плавно регулируется потенциометром	•	
Стандартный порт для сигнала 4 - 20 мА или 0 - 10 В	•	
Встроенный блок электроники	•	
Защита от перегрева нагревательного элемента и аппарата	•	
Бесщеточный двигатель вентилятора	•	
Выход аварийного сигнала	•	
Встроенный регулятор температуры	•	
Встроенный температурный зонд	•	
Дисплей для отображения заданных / реальных значений	•	
Макс. температура воздуха на выходе, °C	650	
Макс. расход воздуха л/мин. (20°C) 3 x 230 В~	850	1500
Макс. расход воздуха л/мин. (20°C) 3 x 400 В~	950	1700
Статическое давление (кПа)	3,1	4,0
Уровень шума дБ (А)	65	
Вес (кг)	9,3	
Знак соответствия	CE	
Класс защиты I	IP	

Напряжение, В ~	3 x 230		3 x 400		3 x 480	
Мощность, кВт	6	10	6	11	6	11
Арт. № VULCAN SYSTEM	143.407	143.406	143.402	140.463	143.405	143.404

Базовые размеры в мм

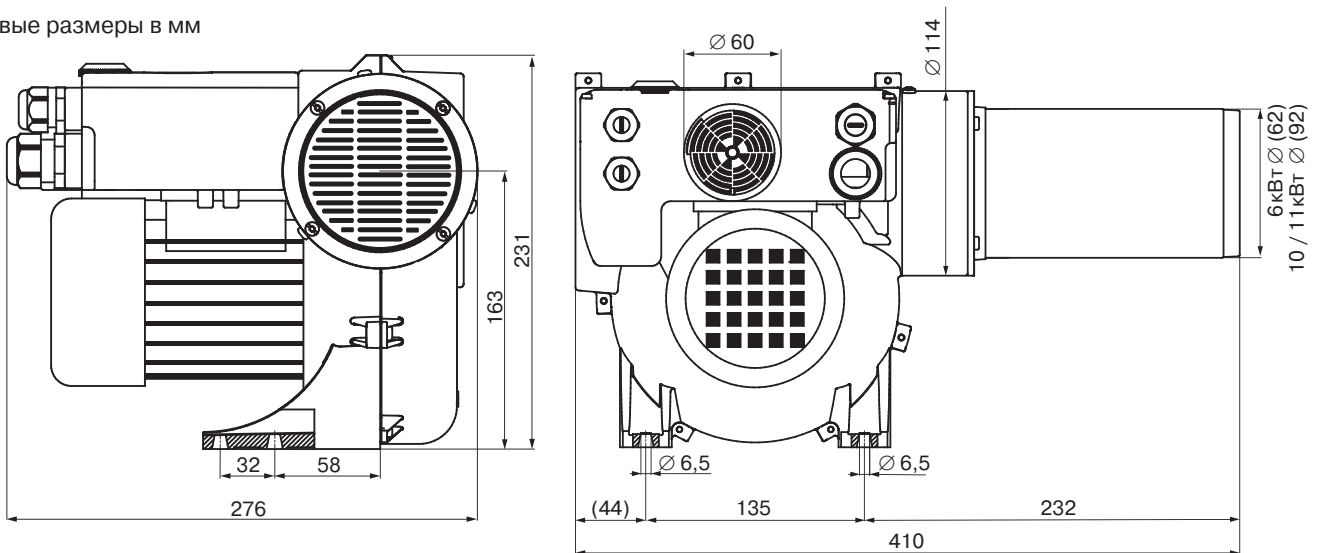

Принадлежности для VULCAN SYSTEM (Ø 92 мм)

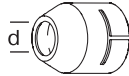
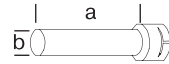
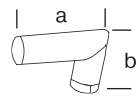
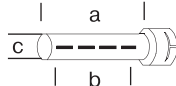
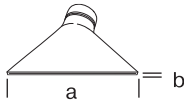
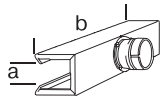
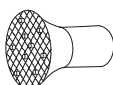
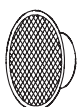
125.318		Фланцевая насадка, насаживается, a Ø 120 мм
107.244		Круглая насадка, насаживается, d Ø 50 мм
107.273		Трубная удлиняющая насадка, насаживается, (a x b) 500 x Ø 60 мм
107.269		Угловая насадка, насаживается, (a x b) Длина колен 175 x 175 мм
106.031 106.035 107.268 106.033		Трубная насадка, насаживается, (a x b x c) 1000 x 800 x Ø 2 мм 1185 x 900 x Ø 1,6 мм 1288 x 1000 x Ø 1,5 мм 1550 x 1350 x Ø 1,1 мм
107.274 106.028 107.272 106.018 106.024 107.267 106.023 106.026		Широкая щелевая насадка, насаживается, (a x b) 130 x 17 мм 220 x 12 мм 300 x 12 мм 400 x 10 мм 500 x 7 мм 500 x 15 мм 600 x 4 мм 600 x 9 мм
107.341		Рефлекторная тоннельная насадка, насаживается, (a x b) 160 x 370 мм
107.276		Решетчатая рефлекторная насадка «душ», насаживается, Ø 60 мм
107.277		Стальная фильтрующая насадка, насаживается на всасывающий воздушный патрубок

133.517



Крепление
для температурного зонда

Принадлежности для VULCAN SYSTEM 6 кВт (Ø 62 мм)
см. стр. 42.